

BẢNG GIÁ HƯỚNG DẪN 04/2026

RECOMMENDED RETAIL PRICE LIST

THIẾT BỊ ĐIỆN XÂY DỰNG

Electrical Accessories

Thiết bị điện xây dựng

Electrical Accessories

Cầu dao tự động

Aptomat

Tủ điện & Hộp kỹ thuật

Flush Mounted Enclosure & Technical Box

Bảng điện nổi

Exposed Electrical Panel

Quạt thông gió

Permanent Ventilation Fan

Ống luồn & Phụ kiện

Conduit & Fitting

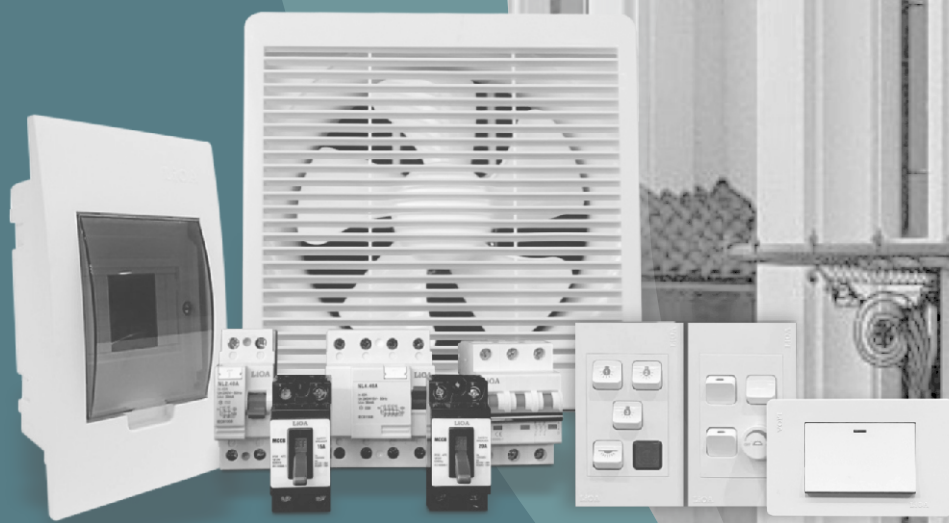

04/2026

LiOA
For now & Forever!

LX LUXURY SERIES
DÒNG Ổ CẮM CÔNG TẮC THIẾT BỊ MẶT CHỮ NHẬT SANG TRỌNG



LX
Luxury SERIES



■ MẶT CHỮA THIẾT BỊ
PANEL**PLX1XS****Mặt chứa 1 thiết bị cỡ nhỏ (S)**
*Single panel with bracket size (S)***21.000**

0,90

**PLXMCB2****Mặt chứa 1 át đôi MCB**
*Single panel for MCB 2 pole with bracket***21.000**

0,90

**PLX2XS****Mặt chứa 2 thiết bị cỡ nhỏ (S)**
*Double panel with bracket size (S)***21.000**

0,90

**PLXMCCB****Mặt chứa 1 át khối (MCCB)**
*Single panel for MCCB with bracket***21.000**

0,90

10/100
Box/Carton**PLX1XL****Mặt chứa 3 thiết bị cỡ nhỏ (S)
hoặc 1 thiết bị cỡ lớn (L)**
*Triple (S) or Single (L) panel with bracket***21.000**

0,90

**PLXMCCBN****Mặt chứa 1 át khối (MCCB)**
*Single panel for MCCB with bracket***21.000**

0,90

Lắp ngang
*Horizontal type***10/100**
Box/Carton**PLX1XM****Mặt chứa 1 thiết bị cỡ trung (M)**
*Single panel with bracket size (M)***21.000**

0,90

**PLXMCB1****Mặt chứa 1 át đơn MCB**
*Single panel for MCB 1 pole with bracket size (S)***21.000**

0,90

Đóng gói/ Packaging:**Mặt chứa thiết bị 15 chiếc/ hộp, 150 chiếc/ thùng**
*Panel with bracket : 15pcs/box, 150pcs/carton***GIÁ/PRICE: VND/USD**

■ **Ổ CẮM ĐIỆN, CÔNG TẮC & PHỤ KIỆN**
OUTLET, SWITCH & ACCESSORIES



LX1SL
Công tắc 1 chiều cỡ lớn (L)
 1 Gang 1 way switch size (L)
31.000
 1,40



LX1SM
Công tắc 1 chiều cỡ trung (M)
 1 Gang 1 way switch size (M)
31.000
 1,40



LX2SL
Công tắc 2 chiều cỡ lớn (L)
 1 Gang 2 way switch size (L)
56.000
 2,50



LX2SM
Công tắc 2 chiều cỡ trung (M)
 1 Gang 2 way switch size (M)
56.000
 2,50



LX1SS
Công tắc 1 chiều cỡ nhỏ (S)
 1 Gang 1 way switch size (S)
31.000
 1,40



LXRLS
Hạt đèn báo Đỏ cỡ nhỏ (S)
 Red indicator light size (S)
15.000
 0,70



LX2SS
Công tắc 2 chiều cỡ nhỏ (S)
 1 Gang 2 way switch size (S)
56.000
 2,50

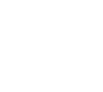

LXGLS
Hạt đèn báo Xanh cỡ nhỏ (S)
 Green indicator light size (S)
15.000
 0,70



LXTVM
Ổ cắm Tivi 75 Ohm cỡ trung (M)
 Tivi 75 Ohm socket size (M)
73.000
 3,20



LXETM
Ổ cắm máy tính cỡ trung (M)
 Ethernet for computer size (M)
159.000
 7,00



LXTLM
Ổ cắm điện thoại cỡ trung (M)
 Telephone socket size (M)
73.000
 3,20



LXETM
Ổ cắm máy tính cỡ trung (M)
 Ethernet for computer size (M)
159.000
 7,00



LXQM
Hạt chiết áp quạt cỡ trung (M)
 Speed control size (M)
110.000
 4,90



LXDM
Hạt chiết áp đèn cỡ trung (M)
 Dimmer control size (M)
110.000
 4,90



LX1US
Ổ cắm đơn 2 chấu cỡ nhỏ (S)
 16A 2 Pin Single Outlet size (S)
35.000
 1,55



LX2U3L
Ổ cắm đôi kiểu Mỹ cỡ lớn (L)
 16A 3 Pin Double Outlet size (L)
84.000
 3,70



LXDNM
Ổ cắm đơn Đa năng cỡ trung (M)
 16A Universal Single Outlet size (M)
40.000
 1,80

Đóng gói/ Packaging:

• Thiết bị cỡ nhỏ 15 chiếc/ hộp, 150 chiếc/ thùng
 Size (S) : 15pcs/box, 150pcs/carton

• Thiết bị cỡ trung & lớn 10 chiếc/ hộp, 100 chiếc/ thùng
 Size (M) & (L) : 10pcs/box, 100pcs/carton

E18 SERIES

DÒNG Ổ CẮM CÔNG TẮC CHỮ NHẬT - HẠT CÔNG TẮC TRÒN



E18

Standard SERIES

E18 SERIES ĐỒNG Ổ CẮM CÔNG TẮC CHỮ NHẬT - HẠT CÔNG TẮC TRÒN

■ MẶT CHỨA THIẾT BỊ VÀ Ổ CẮM ĐIỆN CHO DÒNG E18 / PANEL & OUTLET FOR E18 SERIES



E181X
MẶT 1 LỖ
1 Gang Plate

12.200
0,50



Ổ CẮM ĐƠN 2 CHẤU
CÓ LỖ THOÁT CHÂN TIẾP ĐỊA

E18UXN
Ổ CẮM ĐƠN 2 CHẤU
VỚI 1 LỖ

16A 2 Pin Single Outlet
with 1 Gang

● CÓ LỖ THOÁT CHÂN TIẾP ĐỊA
Hole for ground pin.

Sản phẩm mới
New Product

36.700
1,60



E182X
MẶT 2 LỖ
2 Gang Plate

12.200
0,50



Ổ CẮM ĐƠN 2 CHẤU
CÓ LỖ THOÁT CHÂN TIẾP ĐỊA

E18U2XN
Ổ CẮM ĐƠN 2 CHẤU
VỚI 2 LỖ

16A 2 Pins Single Outlet
with 2 Gang

● CÓ LỖ THOÁT CHÂN TIẾP ĐỊA
Hole for ground pin

Sản phẩm mới
New Product

36.700
1,60



E183X
MẶT 3 LỖ
3 Gang Plate

12.200
0,50



E18U3X
Ổ CẮM ĐƠN 3 CHẤU
VỚI 1 LỖ

16A 3 Pin Single Outlet
with 1 Gang

42.800
1,90



E184X
MẶT 4 LỖ
4 Gang Plate

18.300
0,80



E18U32X
Ổ CẮM ĐƠN 3 CHẤU
VỚI 2 LỖ

16A 3 Pin Single Outlet
with 2 Gang

42.800
1,90



E185X
MẶT 5 LỖ
5 Gang Plate

18.300
0,80



SE1830X
MẶT CHE TRÒN
Blank Plate

12.200
0,50



E186X
MẶT 6 LỖ
6 Gang Plate

18.300
0,80



E182UX
Ổ CẮM ĐÔI 2 CHẤU
VỚI 1 LỖ
16A 2 Pin Double Outlet
with 1 gang

42.800
1,90



E182U2X
Ổ CẮM ĐÔI 2 CHẤU
VỚI 2 LỖ
16A 2 Pin Double Outlet
with 2 gang

42.800
1,90

Đóng gói/ Packaging:

- Kiểu chỉ có mặt lỗ: 20 chiếc/ hộp, 200 chiếc/ thùng
Plate type has only gang: 20pcs/box, 200pcs/carton
- Kiểu có ổ cắm: 10 chiếc/hộp, 100 chiếc/ thùng
Plate type with outlet & gang: 10pcs/box, 100pcs/carton

GIÁ/PRICE: VND/USD

E18 CÔNG TẮC VÀ PHỤ KIỆN HẠT TRÒN

(ROUND) SWITCH & ACCESSORIES

■ CÔNG TẮC & PHỤ KIỆN CHO DÒNG E18 / SWITCH & ACCESSORIES FOR E18 SERIES



E1812M
Công tắc 1 chiều 10A
10A - 1 way switch

12.200
0,50



E18NG
Hạt đèn báo XANH
Green Indicator Light

12.200
0,50



E1812M20
Công tắc 1 chiều 20A
20A - 1 way switch

18.200
0,80



E18NR
Hạt đèn báo ĐỎ
Red Indicator Light

12.200
0,50



E18M
Công tắc 2 chiều 10A
10A - 2 way switch

24.400
1,10



E18TV75MS
Ổ cắm Tivi 75 Ohm
Tivi 75 Ohm socket

36.700
1,60



E18MD20
Công tắc 1 chiều 2 cực 20A
20A - Double pole 1 way switch

90.000
4,00



E18RJ40
Ổ cắm điện thoại
Telephone socket

48.900
2,20

50/500
Box/Carton



E18MBP2
Nút nhấn chuông
Bell push switch

36.500
1,60



E18RJ88
Ổ cắm mạng Lan máy tính
Ethernet for computer

55.000
2,40

50/500
Box/Carton



E18NGN
Hạt đèn báo XANH
có dây chờ
Green Indicator Light include wire

12.200
0,50



E400VX
Hạt chiết áp quạt 400VA
400VA - Speed control

110.000
4,90

20/200
Box/Carton



E18NRD
Hạt đèn báo ĐỎ
có dây chờ
Red Indicator Light include wire

12.200
0,50



E500VX
Hạt chiết áp đèn 500VA
500VA - Dimmer control

104.000
4,60

20/200
Box/Carton

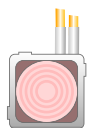

E18NWT
Hạt đèn báo TRẮNG
có dây chờ
White Indicator Light include wire

12.200
0,50



E1000VX
Hạt chiết áp đèn 1000VA
1000VA - Dimmer control

110.000
4,90

20/200
Box/Carton

Đóng gói/ Packaging:

100 chiếc/hộp, 1000 chiếc/ thùng
100pcs/box, 1000pcs/carton

GIÁ/PRICE: VND/USD

E18S SERIES
DÒNG Ổ CẮM CÔNG TẮC MẶT CHỮ NHẬT - HẠT CÔNG TẮC VUÔNG



E18S
Standard SERIES

E18S SERIES DÒNG Ổ CẮM CÔNG TẮC MẶT CHỮ NHẬT - HẠT CÔNG TẮC VUÔNG

■ MẶT CHỨA THIẾT BỊ & Ổ CẮM ĐIỆN CHO DÒNG E18S/ PANEL & OUTLET FOR E18S SERIES



E18S1X
MẶT 1 LỖ
1 Gang Plate

12.200
0,50



Ổ CẮM ĐƠN 2 CHẤU
CÓ LỖ THOÁT CHÂN TIẾP ĐỊA

E18SUXN
**Ổ CẮM ĐƠN 2 CHẤU
VỚI 1 LỖ**

16A 2 Pin Single Outlet
with 1 Gang

● **CÓ LỖ THOÁT CHÂN TIẾP ĐỊA**
Hole for ground pin.

Sản phẩm mới
New Product

36.700
1,60



E18S2X
MẶT 2 LỖ
2 Gang Plate

12.200
0,50



Ổ CẮM ĐƠN 2 CHẤU
CÓ LỖ THOÁT CHÂN TIẾP ĐỊA

E18SU2XN
**Ổ CẮM ĐƠN 2 CHẤU
VỚI 2 LỖ**

16A 2 Pins Single Outlet
with 2 Gang

● **CÓ LỖ THOÁT CHÂN TIẾP ĐỊA**
Hole for ground pin.

Sản phẩm mới
New Product

36.700
1,60



E18S3X
MẶT 3 LỖ
3 Gang Plate

12.200
0,50



E18SU3X
**Ổ CẮM ĐƠN 3 CHẤU
VỚI 1 LỖ**

16A 3 Pin Single Outlet
with 1 Gang

42.800
1,90



E18S4X
MẶT 4 LỖ
4 Gang Plate

18.300
0,80



E18SU32X
**Ổ CẮM ĐƠN 3 CHẤU
VỚI 2 LỖ**

16A 3 Pin Single Outlet
with 2 Gang

42.800
1,90



E18S5X
MẶT 5 LỖ
5 Gang Plate

18.300
0,80



E18SDX
**Ổ CẮM ĐƠN ĐA NĂNG
VỚI 1 LỖ**

Universal Single Outlet
with 1 gang

40.000
1,80



E18S6X
MẶT 6 LỖ
6 Gang Plate

18.300
0,80



E18SD2X
**Ổ CẮM ĐƠN ĐA NĂNG
VỚI 2 LỖ**

Universal Single Outlet
with 2 gang

40.000
1,80



E18S2UX
**Ổ CẮM ĐÔI 2 CHẤU
VỚI 1 LỖ**
16A 2 Pin Double Outlet
with 1 gang

42.800
1,90



SE1830X
MẶT CHE TRON
Blank Plate

12.200
0,50



E18S2U2X
**Ổ CẮM ĐÔI 2 CHẤU
VỚI 2 LỖ**
16A 2 Pin Double Outlet
with 2 gang

42.800
1,90

- Đóng gói/ Packaging:**
- Kiểu chỉ có mặt lỗ: 20 chiếc/ hộp, 200 chiếc/ thùng
Plate type has only gang: 20pcs/box, 200pcs/carton
 - Kiểu có ổ cắm: 10 chiếc/hộp, 100 chiếc/ thùng
Plate type with outlet & gang: 10pcs/box, 100pcs/carton

GIÁ/PRICE: VND/USD

V20

SERIES

DÒNG Ổ CẮM, CÔNG TẮC MẶT VUÔNG - HẠT CÔNG TẮC VUÔNG



















V20

Standard SERIES

V20 SERIES ĐỒNG Ổ CẮM, CÔNG TẮC MẶT VUÔNG - HẠT CÔNG TẮC VUÔNG

■ MẶT CHỨA THIẾT BỊ & Ổ CẮM ĐIỆN CHO DÒNG V20 / PANEL & OUTLET FOR V20 SERIES

	V20S1X MẶT 1 LỖ 1 Gang Plate	12.200 0,50		V20S2UX Ổ CẮM ĐÔI 2 CHẤU VỚI 1 LỖ 16A 2 Pins Double Outlet with 1 Gang	42.800 1,90
	V20S2X MẶT 2 LỖ 2 Gang Plate	12.200 0,50		V20S2U2X Ổ CẮM ĐÔI 2 CHẤU VỚI 1 LỖ 16A 2 Pins Double Outlet with 1 Gang	42.800 1,90
	V20S3X MẶT 3 LỖ 3 Gang Plate	12.200 0,50		V20SU3X Ổ CẮM ĐƠN 3 CHẤU VỚI 1 LỖ 16A 3 Pin Single Outlet with 1 Gang	42.800 1,90
	V20S4X MẶT 4 LỖ 4 Gang Plate	18.300 0,80		V20SU32X Ổ CẮM ĐƠN 3 CHẤU VỚI 2 LỖ 16A 3 Pin Single Outlet with 1 Gang	42.800 1,90
	V20S5X MẶT 5 LỖ 5 Gang Plate	18.300 0,80		V20SDNX (ngang) Ổ CẮM ĐƠN ĐA NĂNG VỚI 1 LỖ Universal Single Outlet with 1 gang	42.800 1,90
	V20S6X MẶT 6 LỖ 6 Gang Plate	18.300 0,80		V20SDNVX (dọc) Ổ CẮM ĐƠN ĐA NĂNG VỚI 1 LỖ Universal Single Outlet with 1 gang	42.800 1,90
	V20SUX Ổ CẮM ĐƠN 2 CHẤU VỚI 1 LỖ 16A 2 Pin Single Outlet with 1 Gang	36.700 1,60		V20SDN2X (ngang) Ổ CẮM ĐƠN ĐA NĂNG VỚI 2 LỖ Universal Single Outlet with 2 gang	42.800 1,90
	V20SU2X Ổ CẮM ĐƠN 2 CHẤU VỚI 2 LỖ 16A 2 Pins Single Outlet with 2 Gang	36.700 1,60		V20SDNV2X (dọc) Ổ CẮM ĐƠN ĐA NĂNG VỚI 2 LỖ Universal Single Outlet with 2 gang	42.800 1,90

Đóng gói/ Packaging:

- Kiểu chỉ có mặt lỗ: 20 chiếc/ hộp, 200 chiếc/ thùng
Plate type has only gang: 20pcs/box, 200pcs/carton

GIÁ/PRICE: VND/USD

- Kiểu có ổ cắm: 10 chiếc/hộp, 100 chiếc/ thùng
Plate type with outlet & gang: 10pcs/box, 100pcs/carton

V20 SERIES ĐỒNG Ổ CẮM, CÔNG TẮC MẶT VUÔNG - HẠT CÔNG TẮC VUÔNG

■ MẶT CHỨA THIẾT BỊ & Ổ CẮM ĐIỆN CHO DÒNG V20 / PANEL & OUTLET FOR V20 SERIES



V20SU
Ổ CẮM ĐƠN 2 CHẤU
16A 2 Pin Single Outlet

30.600
1,40



V20SDNV (dọc)
Ổ CẮM ĐƠN ĐA NĂNG
Universal Single Outlet

42.800
1,90



V20S2U
Ổ CẮM ĐÔI 2 CHẤU
16A 2 Pin Double Outlet

48.900
2,20



V20SCK
Ổ CẮM ĐƠN EU/SCHUKO
16A Eu/Schuko Standard
Single Outlet

61.100
2,70



V20SU3
Ổ CẮM ĐƠN 3 CHẤU
16A 3 Pin Single Outlet

36.700
1,60



V20S1830X
MẶT CHE TRƠN
Blank Plate

12.200
0,50



V20S2U3
Ổ CẮM ĐÔI 3 CHẤU
16A 3 Pin Double Outlet

55.000
2,40

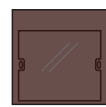

V20SWPC
MẶT CHE - CHỐNG NƯỚC
Water Resistant Plate

79.400
3,50

20/80
Box/Carlton



V20SDN (ngang)
Ổ CẮM ĐƠN ĐA NĂNG
Universal Single Outlet

42.800
1,90



V20WS
VIÊN MẶT VUÔNG ĐƠN
Single Square Panel

6.100
0,30



V20WS3257
VIÊN MẶT VUÔNG ĐÔI
Double Square Panel

12.200
0,50

20/200
Box/Carlton

10/100
Box/Carlton



V20WS3357
VIÊN MẶT VUÔNG BA
Triple Square Panel

18.300
0,80

10/100
Box/Carlton



V20WS3457
VIÊN MẶT VUÔNG 4
4 Square Panel

24.400
1,10

10/100
Box/Carlton

Đóng gói/ Packaging:
• Kiểu chỉ có mặt lỗ: 20 chiếc/ hộp, 200 chiếc/ thùng
Plate type has only gang: 20pcs/box, 200pcs/carton
• Kiểu có ổ cắm: 10 chiếc/ hộp, 100 chiếc/ thùng
Plate type with outlet & gang: 10pcs/box, 100pcs/carton

GIÁ/PRICE: VND/USD

E18S & V20 CÔNG TẮC VÀ PHỤ KIỆN HẠT VUÔNG

(SQUARE) SWITCH & ACCESSORIES

■ CÔNG TẮC VÀ PHỤ KIỆN CHO DÒNG E18S & V20 / SWITCH & ACCESSORIES FOR E18S & V20 SERIES



E18S12M
Công tắc 1 chiều 10A
10A - 1 way switch

12.200
0,50



E18SNG
Hạt đèn báo XANH
Green Indicator Light

12.200
0,50



E18S12M20
Công tắc 1 chiều 20A
20A - 1 way switch

18.200
0,80



E18SNR
Hạt đèn báo ĐỎ
Red Indicator Light

12.200
0,50



E18SM
Công tắc 2 chiều 10A
10A - 2 way switch

24.400
1,10



E18STV75MS
Ổ cắm Tivi 75 Ohm
Tivi 75 Ohm socket

36.700
1,60



E18SMD20
Công tắc 1 chiều 2 cực 20A
20A - Double pole 1 way switch

90.000
4,00



E18SRJ40
Ổ cắm điện thoại
Telephone socket

48.900
2,20

50/500
Box/Carton



E18SMBP2
Nút nhấn chuông
Bell push switch

36.500
1,60



E18SRJ88
Ổ cắm mạng Lan máy tính
Ethernet for computer

55.000
2,40

50/500
Box/Carton



E18SNGN
Hạt đèn báo XANH
có dây chờ
Green Indicator Light include wire

12.200
0,50



SE400VX
Hạt chiết áp quạt 400VA
400VA - Speed control

110.000
4,90

20/200
Box/Carton



E18SNRD
Hạt đèn báo ĐỎ
có dây chờ
Red Indicator Light include wire

12.200
0,50



SE500VX
Hạt chiết áp đèn 500VA
500VA - Dimmer control

104.000
4,60

20/200
Box/Carton



E18SNWT
Hạt đèn báo TRẮNG
có dây chờ
White Indicator Light include wire

12.200
0,50



SE1000VX
Hạt chiết áp đèn 1000VA
1000VA - Dimmer control

110.000
4,90

20/200
Box/Carton

Đóng gói/ Packaging:

100 chiếc/hộp, 1000 chiếc/ thùng
100pcs/box, 1000pcs/carton

GIÁ/PRICE: VND/USD

E18 & E18S Ổ CẮM & PHỤ KIỆN LẮP CHUNG CHO DÒNG E18/ E18S

OUTLET & ACCESSORIES FOR E18/E18S SERIES



Ổ CẮM ĐƠN 2 CHẤU
CÓ LỖ THOÁT CHÂN TIẾP ĐỊA

SE18UN

Ổ CẮM ĐƠN 2 CHẤU
16A 2 Pin Single Outlet

● **CÓ LỖ THOÁT CHÂN TIẾP ĐỊA**
Hole for ground pin

Sản phẩm mới
New Product

32.000

1,40



SE183U

Ổ CẮM BA 2 CHẤU
16A 2 Pin Triple Outlet

61.100

2,70



Ổ CẮM ĐÔI 2 CHẤU
CÓ LỖ THOÁT CHÂN TIẾP ĐỊA

SE182UN

Ổ CẮM ĐÔI 2 CHẤU
16A 2 Pin Double Outlet

● **CÓ LỖ THOÁT CHÂN TIẾP ĐỊA**
Hole for ground pin

Sản phẩm mới
New Product

42.800

1,90

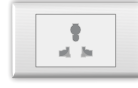

E18SD

Ổ CẮM ĐƠN ĐA NĂNG
Universal Single Outlet

42.800

1,90



SE18U3

Ổ CẮM ĐƠN 3 CHẤU
16A 3 Pin Single Outlet

36.800

1,60



E18S2D

Ổ CẮM ĐÔI ĐA NĂNG
Universal Double Outlet

48.900

2,20



SE182U3

Ổ CẮM ĐÔI 3 CHẤU
16A 3 Pin Double Outlet

48.900

2,20



E18S2DM

**Ổ CẮM ĐÔI ĐA NĂNG
(NÂNG CẤP)**
Universal Double Outlet
(Upgraded version)

61.000

2,70

Sản phẩm mới
New Product



E18SCK

Ổ CẮM ĐƠN EU/SCHUKO
16A Eu/Schuko Standard
Single Outlet

46.800

2,10



E18S2DN

**Ổ CẮM ĐÔI ĐA NĂNG
THẾ HỆ MỚI**
Universal Double Outlet
New Generation

48.900

2,20



20/80
Box/Carlton

WPC-H

MẶT CHỐNG NƯỚC CHIỀU NGANG
Horizontal Water Resistant Plate

79.400

3,50



E18/U4A2C

Ổ CẮM SẠC NHANH USB

155.000

6,90

USB Quick Charger
4 TYPE-A + 2 TYPE-C
5VDC.TOTAL POWER15W

Sản phẩm mới
New Product



20/80
Box/Carlton

WPC-V

MẶT CHỐNG NƯỚC CHIỀU ĐỨNG
Vertical Water Resistant Plate

79.400

3,50



SE9221M

Mặt chứa 1 át đơn MCB
Single panel for MCB 1 pole

12.200

0,54



SEMCCBB (LẮP NGANG)

Mặt chứa 1 át khối (MCCB)
Vertical Single panel for MCCB

12.200

0,54

Sản phẩm mới
New Product



SEMCCBA (LẮP DỌC)

Mặt chứa 1 át khối (MCCB)
Horizontal Single panel for MCCB

12.200

0,54



SE18WS

Mặt đơn cho E18/E18S
Single panel for E18/E18S Series

6.100

0,30



SE9222M

Mặt chứa 1 át đôi MCB
Single panel for MCB 2 pole



12.200

0,54

■ **ĐẾ ÂM TƯỜNG VÀ ĐẾ NỔI CHO DÒNG MẶT CHỮ NHẬT E18 & E18S**
 CONCEALED (FLUSH) BOX & SURFACE BOX FOR E18 & E18S SERIES

	SE2157 ĐẾ ÂM ĐƠN TỰ CHỐNG CHÁY FIRE RESISTANT MATERIAL SINGLE FLUSH BOX	6.100 0,30		SECK257 ĐẾ NỔI ĐƠN TỰ CHỐNG CHÁY FIRE RESISTANT MATERIAL SINGLE SURFACE BOX	7.700 0,40
1/100 Box/Carton			1/90 Box/Carton		
	SE2157D ĐẾ ÂM ĐÔI TỰ CHỐNG CHÁY FIRE RESISTANT MATERIAL DOUBLE FLUSH BOX	11.500 0,51		SECK157D ĐẾ NỔI ĐÔI TỰ CHỐNG CHÁY FIRE RESISTANT MATERIAL DOUBLE SURFACE BOX	18.000 0,80
1/50 Box/Carton			1/40 Box/Carton		
	SE100M ĐẾ ÂM ĐƠN TỰ CHỐNG CHÁY (Có tai cài cho MCB) FIRE RESISTANT MATERIAL SINGLE FLUSH BOX FOR MCB	12.000 0,50		SE2157N ĐẾ ÂM ĐƠN TỰ CHỐNG CHÁY (Nắp che có thể tháo/ lắp) FIRE RESISTANT MATERIAL SINGLE FLUSH BOX FOR MCB <i>(Removable/ Installable Cover)</i>	6.100 0,30
1/80 Box/Carton			 Nắp che Cover		
			1/80 Box/Carton		
	SE2157C ĐẾ ÂM ĐƠN TỰ CHỐNG CHÁY (Có tai bắt vít kim loại) FIRE RESISTANT MATERIAL SINGLE FLUSH BOX	4.800 0,20			
 Kim loại Metal					
1/80 Box/Carton	 Thiết kế Italy Designed by Italy				

■ **ĐẾ ÂM TƯỜNG VÀ ĐẾ LẮP NỔI CHO DÒNG MẶT VUÔNG V20**
 CONCEALED (FLUSH) BOX & SURFACE BOX FOR V20 SERIES

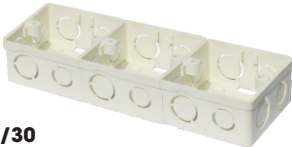
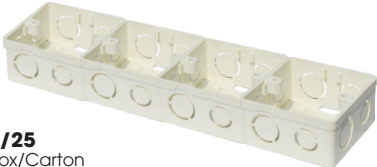
	SE3157 ĐẾ ÂM ĐƠN - VUÔNG TỰ CHỐNG CHÁY FIRE RESISTANT MATERIAL SQUARE - SINGLE FLUSH BOX	6.100 0,30		SE238 ĐẾ LẮP NỔI ĐƠN - VUÔNG TỰ CHỐNG CHÁY FIRE RESISTANT MATERIAL SQUARE - SINGLE SURFACE BOX	7.300 0,30
1/100 Box/Carton			1/120 Box/Carton		
	SE3257 ĐẾ ÂM ĐÔI - VUÔNG TỰ CHỐNG CHÁY FIRE RESISTANT MATERIAL SQUARE - DOUBLE FLUSH BOX	12.200 0,50			
1/50 Box/Carton					
	SE3357 ĐẾ ÂM BA - VUÔNG TỰ CHỐNG CHÁY FIRE RESISTANT MATERIAL SQUARE - TRIPLE FLUSH BOX	24.400 1,10			
1/30 Box/Carton					
	SE3457 ĐẾ ÂM BỐN - VUÔNG TỰ CHỐNG CHÁY FIRE RESISTANT MATERIAL SQUARE - FOUR FLUSH BOX	24.400 1,10			
1/25 Box/Carton					

THIẾT BỊ CHUYÊN DỤNG VÀ THIẾT BỊ DÙNG CHO KHÁCH SẠN
 SPECIALIZED EQUIPMENT & EQUIPMENT FOR HOTEL



10/100
Box/Carton

SE18KTA

Bộ công tắc ngắt điện dùng chìa khoá kiểu A (20A-250V)
 Combo Key Switch 20A-250VAC
 Type A

207.800

9,20



50/500
Box/Carton

SEKTA

Chìa khoá kiểu A cho SE18KTA
 Key Switch - Type A
 for SE18KTA

36.700

1,60



10/100
Box/Carton

SE18KTB

Bộ công tắc ngắt điện dùng chìa khoá kiểu B (20A-250V)
 Combo Key Switch (20A-250VAC)
 Type B

207.800

9,20



100/1000
Box/Carton

SEKTB

Chìa khoá kiểu B cho SE18KTB
 Key Switch - Type B
 for SE18KTB

24.400

1,10



5/50
Box/Carton

E20501

Bộ công tắc ngắt điện dùng thẻ chìa khoá 30A-250V
 30A-250VAC Saving Key
 Card Switch

391.100

17,30

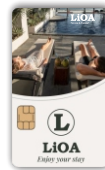

100/1000
Box/Carton

SEKT501

Thẻ chìa khoá
 Key Card

* Hình ảnh trên một thẻ mang tính chất minh hoạ
 Images on the card are for illustration purposes only

24.400

1,10



5/50
Box/Carton

V20S501

Bộ công tắc ngắt điện dùng thẻ chìa khoá 30A-250V - vuông
 30A-250VAC Saving Key
 Card Switch - Square Type

391.100

17,30



100/1000
Box/Carton

GV1

Chi tiết gắn phụ kiện lỗ vuông với mặt kim loại cho bảng điện đầu giường

Square Gang Part Installed on Metal Plate for Electrical Control Board in Hotel Room

5.000

0,20



1/30
Box/Carton

E20WBP

Nút nhấn chuông
 Bell Switch (push)

★★★★★

55.000

2,40



1/10
Box/Carton

E20WBH

Hộp chuông cửa điều chỉnh được âm lượng (chỉ có ở LiOA)
 Bell Box
 (Volume control - LiOA only)

134.400

5,90

■ Ổ CẮM SÀN VÀ PHỤ KIỆN

POP-UP OUTLET & ACCESSORIES



LP001
MẶT Ổ CẮM SÀN
LOẠI VUÔNG
Pop-up Outlet Plate
Square type

733.300
32,40

1/1
Box/Carton



10/200
Box/Carton

LC2U3
Ổ CẮM ĐÔI BA CHẤU CÓ NẮP
CHE AN TOÀN 16A - 250V
16A - 250V Grounding Double
Outlet Mechanism with Shutter

50.000
2,20



10/200
Box/Carton

LC2DN
Ổ CẮM ĐÔI ĐA NĂNG CÓ NẮP
CHE 16A - 250V
16A - 250V Grounding Double
Universal Outlet Mechanism
with Shutter

55.000
2,40

Sản phẩm mới
New Product

■ HỘP KỸ THUẬT

TECHNICAL BOX

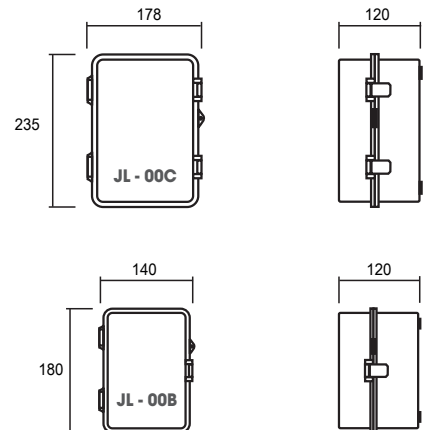

HỘP KỸ THUẬT CÓ GIOĂNG CHỐNG NƯỚC, SỬ DỤNG CHỨA THIẾT BỊ ĐIỆN, APTOMAT LẮP ĐẶT TRONG VÀ NGOÀI TRỜI
TECHNICAL BOX WATERPROOF FOR ELECTRICAL EQUIPMENT, APTOMAT INSTALLATION INDOOR OR OUTDOOR

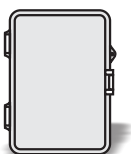

JL - 00B
HỘP KỸ THUẬT CỠ NHỎ
Technical Box (Small Size)
(For indoor or outdoor)

146.700
6,50

1/10
Box/Carton

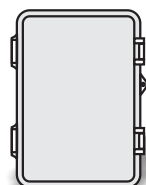

JL - 00C
HỘP KỸ THUẬT CỠ LỚN
Technical Box (Big Size)
(For indoor or outdoor)

220.000
9,70

1/10
Box/Carton



OC1KDN
Ổ cắm đơn nổi
đa năng
Universal Combine Outlet
1 Outlet- Surface box

Sản phẩm mới
New Product

28.000

1,20



HN1X1S
Hộp nổi có
1 Công tắc 1 chiều 10A
10A Single switch
1 way switch - Surface box

26.700



OC2KDN
Ổ cắm đôi nổi
đa năng kết hợp
Universal Combine Outlet
2 Outlets- Surface box

Sản phẩm mới
New Product

44.000

0,80



HN2X2S
Hộp nổi 2 Công tắc
1 chiều 10A
10A Double switch
1 way switch - Surface box

46.700

2,10



OC3KDN
Ổ cắm ba nổi
đa năng kết hợp
Universal Combine Outlet
3 Outlets- Surface box

Sản phẩm mới
New Product

55.000

2,40



HN3X3S
Hộp nổi 3 Công tắc
1 chiều 10A
10A Triple switch
1 way switch - Surface box

66.700

3,00



OC3KD
Ổ cắm ba nổi
2 pins-Triple Outlet
Surface box

38.000

1,70



Nắp che an toàn
Safety-lid Protection

OC3NCKD
Ổ cắm ba nổi
nắp che an toàn
2 pins-Triple Outlet
Surface box with
Safe-lid Protection

45.000

2,00

BẢNG ĐIỆN NỔI

SURFACE ELECTRICAL ACCESSORIES



B-CB15A2C
Bảng điện nổi CB 15A
3 Ổ cắm đôi 2 chấu và
2 công tắc 1 chiều
Surface Combine Panel
Triple 2 pins outlet
& 2 switches with CB 15A

98.000

4,30



Bảng điện nổi CB 15A
3 Ổ cắm Đa năng và
2 công tắc 1 chiều
Surface Combine Panel
Triple Universal outlet
& 2 switches with CB 15A

Sản phẩm mới
New Product

B-CB15A3D
Loại không có tiếp địa
Non-grounded type

135.000

6,00



B-CB15A3C
Bảng điện nổi CB 15A
3 Ổ cắm đôi 2 chấu và
3 công tắc 1 chiều
Surface Combine Panel
Triple 2 pins outlet
& 3 switches with CB 15A

133.300

5,90

B-CB15A3DG
Loại có tiếp địa
Grounded type

146.000

6,50

■ CẦU DAO ĐÓNG CẮT TỰ ĐỘNG

APTOMAT (MCB)

Công dụng : Bảo vệ mạch điện chống quá tải và ngắn mạch

Thông số kỹ thuật: Theo tiêu chuẩn IEC 60898

- Dòng định mức: 6A - 100A
- Điện áp định mức: 230V/400V
- Dòng cắt (IEC898) 4,5kA - 6KA - 10KA
- Đặc tính ngắt: loại C
- Bề rộng cực : 17,5mm

Use: Protect overload and short circuit

Parameter: Standard IEC 60898

Rate current : 6A - 100A

Rate Voltage 230V/400V

Break circuit (IEC898) 4,5KA - 6KA - 10KA

Break property: type C

Pole width: 17,5mm

CẦU DAO TỰ ĐỘNG - LOẠI 1 CỰC MCB - TYPE 1 POLE



Dòng điện Current(A)	Dòng cắt Break circuit (KA) 4,5			Dòng cắt Break circuit (KA) 6			Dòng cắt Break circuit (KA) 10			SL chiếc hộp/ thùng
	Mã sản phẩm Code	Đơn giá (VNĐ)	Price (USD)	Mã sản phẩm Code	Đơn giá (VNĐ)	Price (USD)	Mã sản phẩm Code	Đơn giá (VNĐ)	Price (USD)	
06	MCB1006/4,5	53.300	2,40	MCB1006/6	56.000	2,50	MCB1006/10	66.000	2,90	12/120
10	MCB1010/4,5	53.300	2,40	MCB1010/6	60.000	2,70	MCB1010/10	68.000	3,00	12/120
16	MCB1016/4,5	53.300	2,40	MCB1016/6	60.000	2,70	MCB1016/10	68.000	3,00	12/120
20	MCB1020/4,5	53.300	2,40	MCB1020/6	60.000	2,70	MCB1020/10	68.000	3,00	12/120
25	MCB1025/4,5	53.300	2,40	MCB1025/6	60.000	2,70	MCB1025/10	68.000	3,00	12/120
32	MCB1032/4,5	54.500	2,40	MCB1032/6	66.700	3,00	MCB1032/10	73.300	3,20	12/120
40	MCB1040/4,5	54.500	2,40	MCB1040/6	66.700	3,00	MCB1040/10	73.300	3,20	12/120
50	MCB1050/4,5	54.500	2,40	MCB1050/6	66.700	3,00	MCB1050/10	73.300	3,20	12/120
63	MCB1063/4,5	54.500	2,40	MCB1063/6	66.700	3,00	MCB1063/10	73.300	3,20	12/120
75	MCB1075/4,5	180.000	8,00	MCB1075/6	250.000	11,10	MCB1075/10	275.000	12,20	12/72
100	MCB1100/4,5	240.000	10,60	MCB1100/6	280.000	12,40	MCB1100/10	300.000	13,30	12/72

CẦU DAO TỰ ĐỘNG - LOẠI 2 CỰC MCB - TYPE 2 POLES



Dòng điện Current(A)	Dòng cắt Break circuit (KA) 4,5			Dòng cắt Break circuit (KA) 6			Dòng cắt Break circuit (KA) 10			SL chiếc hộp/ thùng
	Mã sản phẩm Code	Đơn giá (VNĐ)	Price (USD)	Mã sản phẩm Code	Đơn giá (VNĐ)	Price (USD)	Mã sản phẩm Code	Đơn giá (VNĐ)	Price (USD)	
06	MCB2006/4,5	105.000	4,60	MCB2006/6	110.000	4,90	MCB2006/10	130.000	5,80	6/60
10	MCB2010/4,5	105.000	4,60	MCB2010/6	110.000	4,90	MCB2010/10	132.000	5,80	6/60
16	MCB2016/4,5	105.000	4,60	MCB2016/6	120.000	5,30	MCB2016/10	138.000	6,10	6/60
20	MCB2020/4,5	105.000	4,60	MCB2020/6	120.000	5,30	MCB2020/10	138.000	6,10	6/60
25	MCB2025/4,5	105.000	4,60	MCB2025/6	120.000	5,30	MCB2025/10	138.000	6,10	6/60
32	MCB2032/4,5	106.700	4,70	MCB2032/6	126.700	5,60	MCB2032/10	143.000	6,30	6/60
40	MCB2040/4,5	110.000	4,90	MCB2040/6	126.700	5,60	MCB2040/10	143.000	6,30	6/60
50	MCB2050/4,5	110.000	4,90	MCB2050/6	133.300	5,90	MCB2050/10	148.000	6,50	6/60
63	MCB2063/4,5	110.000	4,90	MCB2063/6	133.300	5,90	MCB2063/10	148.000	6,50	6/60
75	MCB2075/4,5	360.000	15,90	MCB2075/6	573.300	25,40	MCB2075/10	586.700	26,00	6/36
100	MCB2100/4,5	360.000	15,90	MCB2100/6	640.000	28,30	MCB2100/10	640.000	28,30	6/36

CẦU DAO TỰ ĐỘNG - LOẠI 3 CỰC MCB - TYPE 3 POLES



Dòng điện Current(A)	Dòng cắt Break circuit (KA) 4,5			Dòng cắt Break circuit (KA) 6			Dòng cắt Break circuit (KA) 10			SL chiếc hộp/ thùng
	Mã sản phẩm Code	Đơn giá (VNĐ)	Price (USD)	Mã sản phẩm Code	Đơn giá (VNĐ)	Price (USD)	Mã sản phẩm Code	Đơn giá (VNĐ)	Price (USD)	
06	MCB3006/4,5	160.000	7,10	MCB3006/6	165.000	7,30	MCB3006/10	200.000	8,80	4/40
10	MCB3010/4,5	160.000	7,10	MCB3010/6	165.000	7,30	MCB3010/10	200.000	8,80	4/40
16	MCB3016/4,5	160.000	7,10	MCB3016/6	173.300	7,70	MCB3016/10	200.000	8,80	4/40
20	MCB3020/4,5	160.000	7,10	MCB3020/6	173.300	7,70	MCB3020/10	200.000	8,80	4/40
25	MCB3025/4,5	160.000	7,10	MCB3025/6	173.300	7,70	MCB3025/10	200.000	8,80	4/40
32	MCB3032/4,5	173.300	7,70	MCB3032/6	200.000	8,80	MCB3032/10	213.300	8,80	4/40
40	MCB3040/4,5	173.300	7,70	MCB3040/6	200.000	8,80	MCB3040/10	213.300	8,80	4/40
50	MCB3050/4,5	186.700	8,30	MCB3050/6	200.000	8,80	MCB3050/10	213.300	8,80	4/40
63	MCB3063/4,5	186.700	8,30	MCB3063/6	200.000	8,80	MCB3063/10	213.300	8,80	4/40
75	MCB3075/4,5	573.300	25,40	MCB3075/6	800.000	35,40	MCB3075/10	850.000	37,60	4/24
100	MCB3100/4,5	573.300	25,40	MCB3100/6	900.000	39,80	MCB3100/10	940.000	41,60	4/24

■ CẦU DAO CHỐNG DÒNG RÒ / LEAKAGE PROTECTION CIRCUIT BREAKER

(RCCB)

Công dụng : Sử dụng RCCB (cầu dao chống dòng rò) có thể hữu dụng với nơi công trường và phòng tắm, nơi mà thời gian ngắt mạch đòi hỏi nghiêm ngặt hơn các tiêu chuẩn quy định.

Thông số kỹ thuật: Theo tiêu chuẩn IEC 61008

- Dòng định mức: 6 - 63A

- Dòng dư tác động danh định (Dòng dò) ($I_{\Delta n}$) 30mA

- Điện áp định mức: 240V AC

- Bề rộng cực : 17,5mm

Parameter: Standard IEC 61008

Rate current : 06 - 63A

Rate Voltage 240V AC

Pole width: 17,5mm

CẦU DAO CHỐNG DÒNG RÒ LOẠI 2 CỰC RCCB - TYPE 2 POLES



Mã SP/ Code	Dòng điện Current (A)	SL chiếc / thùng	Đơn giá (VNĐ)	Price (USD)
RCCB2016/30	16	100	333.300	14,70
RCCB2025/30	25	100	333.300	14,70
RCCB2032/30	32	100	333.300	14,70
RCCB2040/30	40	100	333.300	14,70

CẦU DAO CHỐNG DÒNG RÒ LOẠI 4 CỰC RCCB - TYPE 4 POLES



Mã SP/ Code	Dòng điện Current (A)	SL chiếc / thùng	Đơn giá (VNĐ)	Price (USD)
RCCB4040/30	40	50	480.000	21,20

CẦU DAO TỰ ĐỘNG AN TOÀN (APTOMAT) MCCB

APTOMAT 2P LẮP NỔI - LOẠI 1 TIẾP ĐIỂM - LẮP DỌC (ĐÚNG)



Dòng cắt Break circuit (KA)	Mã SP/ Code	Dòng điện Current (A)	SL chiếc / thùng	Đơn giá (VNĐ)	Price (USD)
1,5	MCCB2P1E/10A	10	200	60.000	2,70
	MCCB2P1E/15A	15	200	60.000	2,70
	MCCB2P1E/20A	20	200	60.000	2,70
	MCCB2P1E/25A	25	200	60.000	2,70
	MCCB2P1E/30A	30	200	60.000	2,70

APTOMAT 2P LẮP NỔI - LOẠI 1 TIẾP ĐIỂM - LẮP DỌC (ĐÚNG) CÓ ĐÈN BÁO

Sản phẩm mới
New Product



Dòng cắt Break circuit (KA)	Mã SP/ Code	Dòng điện Current (A)	SL chiếc / thùng	Đơn giá (VNĐ)	Price (USD)
1,5	MCCB2P1E-DD/20A	20	200	79.000	3,50
	MCCB2P1E-DD/30A	30	200	79.000	3,50

APTOMAT 2P LẮP NỔI - LOẠI 1 TIẾP ĐIỂM - LẮP NGANG CÓ ĐÈN BÁO

Sản phẩm mới
New Product



Dòng cắt Break circuit (KA)	Mã SP/ Code	Dòng điện Current (A)	SL chiếc / thùng	Đơn giá (VNĐ)	Price (USD)
1,5	MCCB2P1E-DN/20A	20	200	79.000	3,50
	MCCB2P1E-DN/30A	30	200	79.000	3,50

APTOMAT 2P LẮP NỔI - LOẠI 2 TIẾP ĐIỂM - LẮP DỌC (ĐÚNG)



Dòng cắt Break circuit (KA)	Mã SP/ Code	Dòng điện Current (A)	SL chiếc / thùng	Đơn giá (VNĐ)	Price (USD)
1,5	MCCB2P2E/10A	10	200	64.000	2,80
	MCCB2P2E/15A	15	200	64.000	2,80
	MCCB2P2E/20A	20	200	64.000	2,80
	MCCB2P2E/25A	25	200	64.000	2,80
	MCCB2P2E/30A	30	200	64.000	2,80





■ **TỦ ĐIỆN KIM LOẠI DÙNG CHO MCB, RCCB...**

METAL FLUSH MOUNTED ENCLOSURE

	SE4FC2/4LA	TỦ CHỨA 2/4 APTOMAT (ĐẾ NHỰA) <i>Flush Mounted Enclosure for 2/4 MCB (Plastic Box)</i> Kích thước lỗ chờ lắp đặt đế tủ/ <i>Hole dimension application</i> 220 x 132 x 75	1/10	140.000	6,20
	SE4FC3/6LA	TỦ CHỨA 3/6 APTOMAT (ĐẾ NHỰA) <i>Flush Mounted Enclosure for 3/6 MCB (Plastic Box)</i> Kích thước lỗ chờ lắp đặt đế tủ/ <i>Hole dimension application</i> 220 x 170x 75	1/10	180.000	8,00
	SE4FC4/8LA	TỦ CHỨA 4/8 APTOMAT (ĐẾ NHỰA) <i>Flush Mounted Enclosure for 4/8 MCB (Plastic Box)</i> Kích thước lỗ chờ lắp đặt đế tủ/ <i>Hole dimension application</i> 220 x 210 x 75	1/10	240.000	10,60
	SE4FC8/12LA	TỦ CHỨA 8/12 APTOMAT (ĐẾ NHỰA) <i>Flush Mounted Enclosure for 8/12 MCB (Plastic Box)</i> Kích thước lỗ chờ lắp đặt đế tủ/ <i>Hole dimension application</i> 220 x 280 x 75	1/10	320.000	14,20
	SE4FC12/18LA	TỦ CHỨA 12/18 APTOMAT (ĐẾ NHỰA) <i>Flush Mounted Enclosure for 12/18 MCB (Plastic Box)</i> Kích thước lỗ chờ lắp đặt đế tủ/ <i>Hole dimension application</i> 250 x 390 x 75	1/10	623.000	27,60
	SE4FC24/36LA	TỦ CHỨA 24/36 APTOMAT (ĐẾ NHỰA) <i>Flush Mounted Enclosure for 24/36 MCB (Plastic Box)</i> Kích thước lỗ chờ lắp đặt đế tủ/ <i>Hole dimension application</i> 360 x 390 x 75	1/1	1.234.000	54,60
	SE4FC36/54LA	TỦ CHỨA 36/54 APTOMAT (ĐẾ NHỰA) <i>Flush Mounted Enclosure for 36/54 MCB (Plastic Box)</i> Kích thước lỗ chờ lắp đặt đế tủ/ <i>Hole dimension application</i> 390 x 455 x 75	1/1	1.280.000	56,60

■ **HỘP LẮP NỔI CHỨA APTOMAT (MCB, MCCB...)**

SURFACE BOX FOR MCB, MCCB

		SE4CC1	SE4CC2	SE4CC1 HỘP CHỨA 1 MCB KIỂU M GẮN NỔI <i>1 Module Surface Box for MCB</i>	10/40	24.000	1,10
		SEMCCB	SEMCCBN	SEMCCB HỘP CHỨA 1 MCCB 2P GẮN NỔI <i>1 Module Surface Box for MCCB</i>	15/60	24.000	1,10
	SEMCCBH (Lắp MCCB ngang)	SEMCCBH		SEMCCBH HỘP CHỨA 1 MCCB 2P GẮN NỔI <i>1 Module Surface Box for MCCB</i>	15/60	24.000	1,10

Sản phẩm mới
New Product

Hình ảnh/ Picture	Mã SP/ Code	Diễn giải/ Description	Đóng gói/packing Số lượng/thùng Std. Packing	Đơn giá (VND)	Price (USD)
	SE2PL	TỦ ĐIỆN KIM LOẠI CHỨA 2 APTOMAT <i>metal Flush Mounted Enclosure for 2 MCB</i> Kích thước lỗ chờ lắp đặt tủ/ <i>Hole dimension application</i> 210 x 130 x 63	1/10	152.000	6,70
	SE3PL	TỦ ĐIỆN KIM LOẠI CHỨA 3 APTOMAT <i>metal Flush Mounted Enclosure for 3 MCB</i> Kích thước lỗ chờ lắp đặt tủ/ <i>Hole dimension application</i> 210 x 130 x 63	1/10	156.000	6,90
	SE4PL	TỦ ĐIỆN KIM LOẠI CHỨA 4 APTOMAT <i>metal Flush Mounted Enclosure for 4 MCB</i> Kích thước lỗ chờ lắp đặt tủ/ <i>Hole dimension application</i> 210 x 130 x 63	1/10	165.000	7,30
	SE6PL	TỦ ĐIỆN KIM LOẠI CHỨA 6 APTOMAT <i>metal Flush Mounted Enclosure for 6 MCB</i> Kích thước lỗ chờ lắp đặt tủ/ <i>Hole dimension application</i> 210 x 205 x 63	1/10	250.000	11,10
	SE9PL	TỦ ĐIỆN KIM LOẠI CHỨA 9 APTOMAT <i>metal Flush Mounted Enclosure for 9 MCB</i> Kích thước lỗ chờ lắp đặt tủ/ <i>Hole dimension application</i> 210 x 270 x 63	1/10	296.000	13,10
	SE13PL	TỦ ĐIỆN KIM LOẠI CHỨA 13 APTOMAT <i>metal Flush Mounted Enclosure for 13 MCB</i> Kích thước lỗ chờ lắp đặt tủ/ <i>Hole dimension application</i> 210 x 340 x 63	1/10	364.000	16,10
	SE14PL	TỦ ĐIỆN KIM LOẠI CHỨA 14 APTOMAT <i>metal Flush Mounted Enclosure for 14 MCB</i> Kích thước lỗ chờ lắp đặt tủ/ <i>Hole dimension application</i> 210 x 340 x 63	1/10	386.000	17,10
	SE24PL/2	TỦ ĐIỆN KIM LOẠI CHỨA 24 APTOMAT <i>metal Flush Mounted Enclosure for 24 MCB</i> Kích thước lỗ chờ lắp đặt tủ/ <i>Hole dimension application</i> 496X390X75	1/10	940.000	41,60
	SE4FC8LA	TỦ CHỨA 8 APTOMAT (ĐỂ KIM LOẠI) CÓ THỂ LẮP NỔI HOẶC CHÌM, CỬA MỞ ĐƯỢC 2 PHÍA <i>Flush/Surface Enclosure for 8 MCB (Metal Box)</i> Kích thước lỗ chờ lắp đặt tủ/ <i>Hole dimension application</i> 215 x 240 x 75	1/10	350.000	15,50
	SE4FC12LA	TỦ CHỨA 12 APTOMAT (ĐỂ KIM LOẠI) CÓ THỂ LẮP NỔI HOẶC CHÌM, CỬA MỞ ĐƯỢC 2 PHÍA <i>Flush/Surface Enclosure for 12 MCB (Metal Box)</i> Kích thước lỗ chờ lắp đặt tủ/ <i>Hole dimension application</i> 235 x 310 x 75	1/10	420.000	18,60

BỀN VĨNH CỬU / LIFETIME DURABILITY

- KHÔNG PHẢI TRA DẦU ĐỊNH KỲ VÌ GỐI ĐỠ BẰNG VÒNG BI KÍN**
 NO PERIODIC LUBRICATION REQUIRED DUE TO SEALED BALL BEARING SUPPORT.
- CUỘN DÂY KÍN CHỐNG RỈ SÉT, KHÔNG CẦN LỖ THOÁNG GIẢI NHIỆT VÌ DÙNG VẬT LIỆU THÉP TỬ CAO CẤP**
 FULLY ENCLOSED RUST-PROOF COILS, NO VENTILATION HOLES NEEDED THANKS TO HIGH-GRADE MAGNETIC STEEL.

Gối đỡ bằng vòng bi kín, không dùng bạc nên:

Sealed ball bearing support (no bushings used), resulting in:

- Giảm ma sát, tiết kiệm điện**
 Reduced friction and energy savings
- Không phải tra dầu mỡ định kỳ**
 Maintenance-free (no periodic lubrication required)
- Cửa gió đóng mở tự động (không dùng dây giật - hay hỏng)**
 Automatic shutters / Automatic air louvers** (eliminates pull-cords - which are prone to failure)

QUẠT THÔNG GIÓ GẮN TƯỜNG WALL MOUNTED VENTILATION FAN

Mã SP Code	KÍCH THƯỚC LẮP ĐẶT (mm) Installation Dimension (mm)					
	A	B	D	E	F	G
EVF15B2	150	250	208	70	90	70
EVF20B2	200	303	248	88	90	70
EVF25B2	250	350	300	70	90	70
EVF30B2	300	400	340	80	90	70

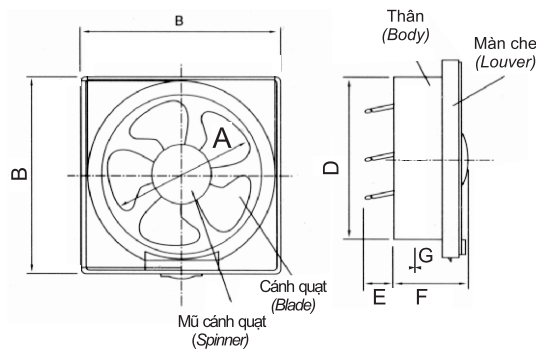

Mã SP Code	Thông số động cơ Motor parameter (V & Hz)	Công suất (W) Capacity	Tốc độ quạt Fan speed Vòng/phút	Lưu lượng gió ra Win output m3/h	Hệ số công suất (cosφ)	Kiểu động cơ (cosφ)	Độ ồn (Db) Noise	Đơn giá (VNĐ)	Price (USD)
EVF15B2	220V - 50Hz	23	1250-1350	280	0.9	4 cực - có tụ	<60	493.000	21,80
EVF20B2	220V - 50Hz	30	1150-1250	520	0.9	4 cực - có tụ	<60	533.300	23,60
EVF25B2	220V - 50Hz	34	1050-1250	860	0.9	4 cực - có tụ	<60	573.300	25,40
EVF30B2	220V - 50Hz	48	1100-1300	1100	0.9	4 cực - có tụ	<60	813.300	36,00

QUẠT THÔNG GIÓ GẮN TRẦN CEILING EXHAUST FANS

Mã SP Code	KÍCH THƯỚC LẮP ĐẶT (mm) Installation Dimension (mm)				
	A	B	D	E	F
EVF20CUT1	200	315	128	260	223



EVF20CUT1

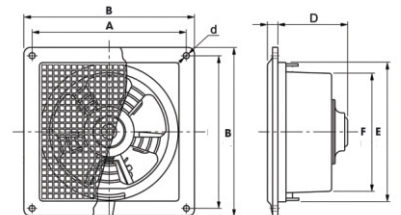

Mã SP Code	KÍCH THƯỚC LẮP ĐẶT (mm) Installation Dimension (mm)				
	A	B	D	E	F
EVF24CU7	120	250	208	170	190



EVF24CU7 Quạt thông gió gắn trần có ống thổi ngang

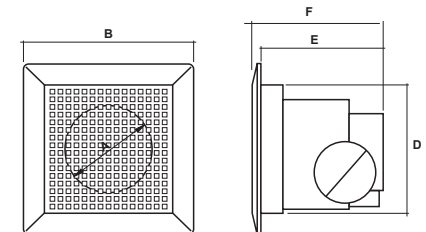

Mã SP Code	Thông số động cơ Motor parameter (V & Hz)	Công suất (W) Capacity	Tốc độ quạt Fan speed Vòng/phút	Lưu lượng gió ra Win output m3/h	Hệ số công suất (cosφ)	Kiểu động cơ (cosφ)	Độ ồn (Db) Noise	Đơn giá (VNĐ)	Price (USD)
EVF20CUT1	220V - 50Hz	26	980 - 1100	438	0.9	4 cực - có tụ	<55	613.300	27,10
EVF24CU7	220V - 50Hz	22	950 - 1000	180	0.9	4 cực - có tụ	<45	640.000	28,30

ỐNG LUÔN DÂY ĐIỆN TRÒN RIGID PVC CONDUIT

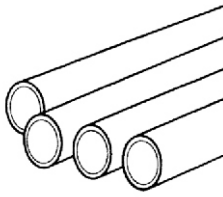
	Mã sản phẩm Code	Kích thước/Size			Số lượng cây/ bộ Std. Packing	Đơn giá (VNĐ)	Price (USD)
		Đường kính ngoài (mm) Outside Diameter	Độ dày ống (mm) Thickness	Chiều dài (m) Length			
	SL9016	16	1,4	2,92	40	33.300	1,50
	SL9020	20	1,55	2,92	20	46.700	2,10
	SL9025	25	1,8	2,92	20	66.700	3,00
	SL9032	32	2,1	2,92	15	133.300	5,90
	EL9016	16	1,15	2,92	40	24.000	1,10
	EL9020	20	1,4	2,92	20	40.000	1,80
	EL9025	25	1,5	2,92	20	60.000	2,70
	EL9032	32	1,75	2,92	15	96.000	4,20

KHỚP NỐI TRƠN PVC COUPLINGS

	Mã sản phẩm Code	Kích thước/Size		Số lượng/ thùng Std. Packing	Đơn giá (VNĐ)	Price (USD)
		Đường kính ngoài (mm) Outside Diameter	Chiều dài (mm) Length			
	L242/16	16	20	800	1.300	0,10
	L242/20	20	24	450	1.300	0,10
	L242/25	25	29	250	2.700	0,10
	L242/32	32	37	150	2.700	0,10

ỐNG LUÔN ĐÀN HỒI FLEXIBLE CONDUIT

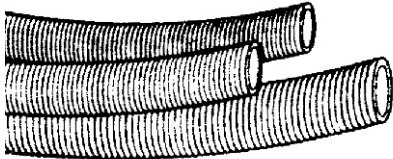
	Mã sản phẩm Code	Kích thước/Size		Đơn giá (VNĐ)	Price (USD)
		Đường kính ngoài (mm) Outside Diameter	Chiều dài (m) / cuộn Coil Length		
	L9016CM	16	50	240.000	10,60
	L9020CM	20	50	293.300	13,00
	L9025CM	25	40	333.300	14,70
	L9032CM	32	25	398.000	17,60
	L9016CL	16	50	200.000	8,80
	L9020CL	20	50	226.700	10,00
	L9025CL	25	40	280.000	12,40
	L9032CL	32	25	426.700	18,90

HỘP NỐI DÂY TỰ CHỐNG CHÁY (Loại có lỗ chờ sẵn) ADAPTABLE BOX

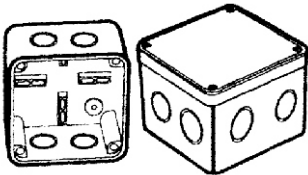
	Mã sản phẩm Code	Dùng cho loại ống For Conduit Diameter	Kích thước Size (mm)	Số lượng/thùng Std. Packing	Đơn giá (VNĐ)	Price (USD)
		L265/1X	Có lỗ chờ sẵn	80 x 80 x 50	95	20.000
	L265/2X	110 x 110 x 50		50	26.700	1,20
	L265/23X	110 x 110 x 80		60	40.000	1,80
	L265/3X	160 x 160 x 50		40	53.300	2,40

NẮP ĐẬY HỘP CHIA NGÁ TRÒN - PVC LID FOR JUNCTION BOXES (WITH SCREW)

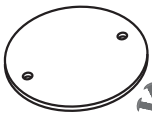
 (kèm vít)	Mã sản phẩm Code	Kích thước /Size (mm)		Số lượng /thùng Std. Packing	Đơn giá (VNĐ)	Price (USD)
		Đường kính ngoài Outside Diameter	Chiều dày Height			
	L240LS	60	3	2000	2.400	0,10

ĐẦU VÀ KHỚP NỐI LOẠI VẶN REN PVC LID FOR JUNCTION BOXES

	Mã sản phẩm Code	Kích thước/Size (mm)		Số lượng/ thùng Std. Packing	Đơn giá (VNĐ)	Price (USD)
		Dùng cho loại ống For Conduit Diameter	Đường kính ngoài Outside Diameter			
	L258 + 281/16	16	22,5	600	2.700	0,10
	L258 + 281/20	20	24	400	2.700	0,10
	L258 + 281/25	25	29,5	250	4.000	0,20
	L258 + 281/32	32	37	150	6.700	0,30

Không bao gồm vít
Screw not included

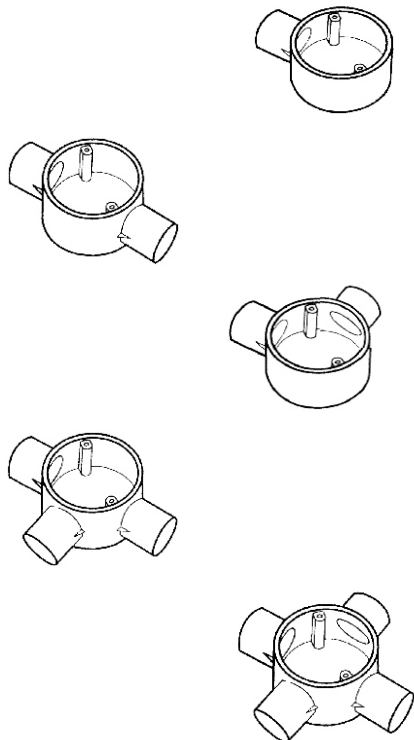

Mã sản phẩm Code	Kích thước/Size(mm)		Số lượng/thùng Std.Packing	Đơn giá (VNĐ)	Price (USD)
	Dùng cho loại ống For Conduit Diameter	Đường kính ngoài OutsideDiameter			
HỘP CHIA 1 NGẮ - PVC JUNCTION BOX FOR 1 DIRECTION					
L240/16/1	16	60	220	10.700	0,50
L240/20/1	20	60	200	10.700	0,50
L240/25/1	25	60	200	12.500	0,60
HỘP CHIA 2 NGẮ - PVC JUNCTION BOX FOR 2 DIRECTIONS					
L240/16/2	16	60	200	10.700	0,50
L240/20/2	20	60	180	10.700	0,50
L240/25/2	25	60	160	12.500	0,60
HỘP CHIA 2 NGẮ VUÔNG GÓC					
L240/16/2V	16	60	200	10.700	0,40
L240/20/2V	20	60	180	10.700	0,40
L240/25/2V	25	60	160	12.500	0,40
HỘP CHIA 3 NGẮ - PVC JUNCTION BOX FOR 3 DIRECTIONS					
L240/16/3	16	60	150	11.000	0,50
L240/20/3	20	60	140	11.000	0,50
L240/25/3	25	60	130	13.300	0,60
HỘP CHIA 4 NGẮ - PVC JUNCTION BOX FOR 4 DIRECTIONS					
L240/16/4	16	60	150	11.000	0,50
L240/20/4	20	60	140	11.000	0,50
L240/25/4	25	60	100	13.300	0,60

KẸP ĐỠ ỐNG

PVC CLAMP FOR SUPPORTING PIPE

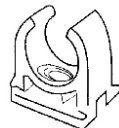

Mã sản phẩm Code	Kích thước/Size (mm)		Số lượng/ thùng Std.Packing	Đơn giá (VNĐ)	Price (USD)
	Dùng cho loại ống For Conduit Diameter	Chiều cao High			
L280/16	16	24	1200	1.300	0,10
L280/20	20	26	1000	1.300	0,10
L280/25	25	29	800	2.700	0,10
L280/32	32	34	600	2.700	0,10

CÚT CHỮ T

(bao gồm cả nắp che kèm vít)

PVC INSPECTION TEES

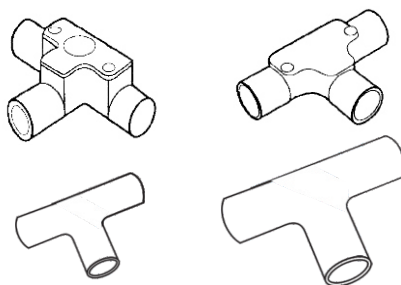

Mã sản phẩm Code	Kích thước/Size(mm)		Số lượng/ thùng Std.Packing	Đơn giá (VNĐ)	Price (USD)
	Dùng cho loại ống For Conduit Diameter	Đường kính ngoài OutsideDiameter			
L246/16	16	20	300	9.300	0,40
L246/20	20	25	150	9.300	0,40
L246/25	25	30	120	10.700	0,50
L246/32	32	37	80	13.300	0,60

LOẠI KHÔNG NẮP CHE

L246/16T	16	20	720	2.700	0,10
L246/20T	20	25	320	5.300	0,20
L246/25T	25	30	200	6.700	0,30
L246/32T	32	37	120	10.700	0,50

CÚT CHỮ L

(bao gồm cả nắp che kèm vít)

PVC INSPECTION ELBOW

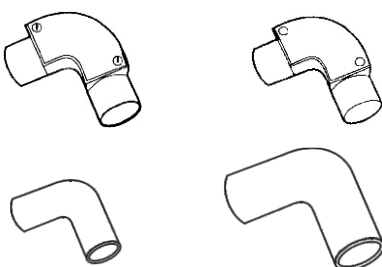

Mã sản phẩm Code	Kích thước/Size(mm)		Số lượng/ thùng Std.Packing	Đơn giá (VNĐ)	Price (USD)
	Dùng cho loại ống For Conduit Diameter	Đường kính ngoài OutsideDiameter			
L244/16	16	20	500	5.000	0,20
L244/20	20	25	300	6.700	0,30
L244/25	25	30	150	9.300	0,40
L244/32	32	37	120	12.000	0,40

LOẠI KHÔNG NẮP CHE

L244/16T	16	20	800	2.500	0,10
L244/20T	20	25	550	4.800	0,20
L244/25T	25	30	400	6.500	0,30
L244/32T	32	37	200	8.400	0,40

THIẾT BỊ ĐIỆN LẮP SẴN











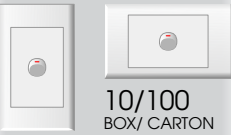
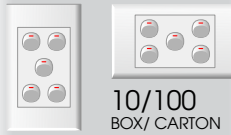

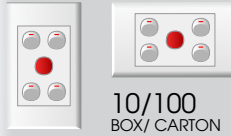

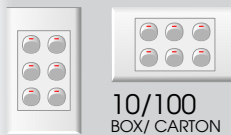



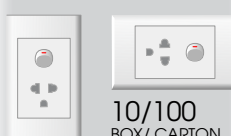

COMBINED ELECTRICAL PRODUCTS







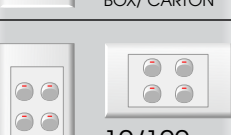







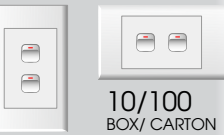
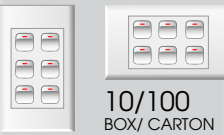



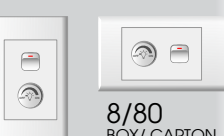









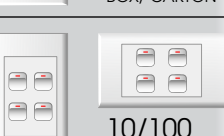

















SERIES

LX/ E18/ E18S/ V20

Hình ảnh / Picture Mã SP / Code	Diễn giải / Description	Đơn giá (VNĐ)	Price (USD)	Hình ảnh / Picture Mã SP / Code	Diễn giải / Description	Đơn giá (VNĐ)	Price (USD)
 10/100 BOX/ CARTON	KH/LX-01-1 1 Công tắc 1 chiều PLX1XS, LX1SS	53.000	2,30	 10/100 BOX/ CARTON	KH/LX-04-5 1 Công tắc 1 chiều 1 Công tắc 2 chiều PLX1XL, LX1SM, LX2SM	110.000	4,90
 10/100 BOX/ CARTON	KH/LX-01-2 1 Công tắc 2 chiều PLX1XS, LX2SS	78.000	3,50	 10/100 BOX/ CARTON	KH/LX-04-6 1 Công tắc 1 chiều 1 Ổ cắm Đa năng PLX1XL, LX1SM, LXDNM	94.000	4,20
 10/100 BOX/ CARTON	KH/LX-02-1 2 Công tắc 1 chiều PLX2XS, LX1SS x2	85.000	3,80	 10/100 BOX/ CARTON	KH/LX-04-7 1 Công tắc 2 chiều 1 Ổ cắm Đa năng PLX1XL, LX2SM, LXDNM	119.000	5,30
 10/100 BOX/ CARTON	KH/LX-02-2 1 Công tắc 1 chiều 1 Công tắc 2 chiều PLX2XS, LX1SS, LX2SS	110.000	4,90	 10/100 BOX/ CARTON	KH/LX-04-8 2 Ổ cắm Đa năng PLX1XL, LXDNM x2	103.000	4,60
 10/100 BOX/ CARTON	KH/LX-02-3 2 Công tắc 2 chiều PLX2XS, LX2SS x2	135.000	6,00	 10/100 BOX/ CARTON	KH/LX-04-9 1 Ổ cắm đôi 3 chân (Mỹ) PLX1XL, LX2U3L	106.000	4,70
 10/100 BOX/ CARTON	KH/LX-03-1 1 Công tắc 1 chiều PLX1XM, LX1SM	53.000	2,30	 10/100 BOX/ CARTON	KH/LX-04-10 3 Công tắc 1 chiều PLX1XL, LX1SS x3	116.000	5,10
 10/100 BOX/ CARTON	KH/LX-03-2 1 Công tắc 2 chiều PLX1XM, LX2SM	78.000	3,50	 10/100 BOX/ CARTON	KH/LX-04-11 2 Công tắc 1 chiều 1 Công tắc 2 chiều PLX1XL, LX1SS x2, LX2SS	141.000	6,20
 10/100 BOX/ CARTON	KH/LX-03-3 1 Ổ Cắm Đa Năng PLX1XM, LXDNM	62.000	2,70	 10/100 BOX/ CARTON	KH/LX-04-12 1 Công tắc 1 chiều 2 Công tắc 2 chiều PLX1XL, LX1SS x1, LX2SS x2	166.000	7,30
 10/100 BOX/ CARTON	KH/LX-04-1 1 Công tắc 1 chiều PLX1XL, LX1SL	53.000	2,30	 + 20A	KH/LXMCB-01-1 1 MCB đơn 20A PLXMCB1, MCB1020/4,5	76.000	3,40
 10/100 BOX/ CARTON	KH/LX-04-2 1 Công tắc 2 chiều PLX1XL, LX2SL	78.000	3,50	 + 30A	KH/LXMCB-01-2 1 MCB đôi 30A PLXMCB2, MCB2032/4,5	129.000	5,70
 10/100 BOX/ CARTON	KH/LX-04-3 2 Công tắc 1 chiều PLX1XL, LX1SM x2	85.000	3,80	 + 20A	KH/LXMCCB-02-1 1 MCCB đơn 20A PLXMCCB, MCCB2P1E/20A	83.000	3,70
 10/100 BOX/ CARTON	KH/LX-04-4 2 Công tắc 2 chiều PLX1XL, LX2SM x2	135.000	6,00	 + 20A (ngang)	KH/LXMCCB-03-1 1 MCCB đơn 20A PLXMCCBN, MCCB2P1E-DN/20A	102.000	4,50







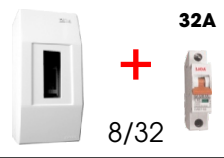

Hình ảnh / Picture Mã SP / Code	Diễn giải / Description	Đơn giá (VNĐ)	Price (USD)	Hình ảnh / Picture Mã SP / Code	Diễn giải / Description	Đơn giá (VNĐ)	Price (USD)
	KH/E18-01-1 1 Công tắc 1 chiều E181X; E1812M	26.000	1,20		KH/E18-05-1 5 Công tắc 1 chiều E185X; E1812M x5	82.000	3,60
	KH/E18-01-2 1 Nút nhấn chuông E181X; E18MBP2	52.000	2,30		KH/E18-05-5 4 Công tắc 1 chiều 1 Đèn báo nguồn E185X; E1812M x4; E18NR	82.000	3,60
	KH/E18-02-1 2 Công tắc 1 chiều E182X; E1812M x2	38.000	1,70		KH/E18-06-1 6 Công tắc 1 chiều E186X; E1812M x6	95.000	4,20
	KH/E18-02-5 1 Công tắc 1 chiều 1 Hạt đèn báo E182X; E1812M; E18NR	38.000	1,70		KH/E18-07 1 Công tắc 1 chiều 1 Ổ cắm điện 2 chân E18UXN; E1812M ○ CÓ LỖ THOÁT CHÂN TIẾP ĐỊA	52.000	2,30
	KH/E18-02-3 1 Công tắc 1 chiều 1 Chiết áp Quạt E182X; E1812M; E400VX	138.000	6,10		KH/E18-09 1 Công tắc 1 chiều 1 Ổ cắm điện 3 chân E18U3X; E1812M	58.000	2,60
	KH/E18-02-6 1 Công tắc 1 chiều 1 Chiết áp Đèn E182X; E1812M; E1000VX	138.000	6,10		KH/E18-08 2 Công tắc 1 chiều 1 Ổ cắm điện 2 chân E18U2XN; E1812M x2 ○ CÓ LỖ THOÁT CHÂN TIẾP ĐỊA	65.000	2,90
	KH/E18-03-1 3 Công tắc 1 chiều E183X; E1812M x3	52.000	2,30		KH/E18-10 2 Công tắc 1 chiều 1 Ổ cắm điện 3 chân E18U32X; E1812M x2	70.000	3,10
	KH/E18-03-5 2 Công tắc 1 chiều 1 Đèn báo nguồn E183X; E1812M x2; E18NR	52.000	2,30		KH/E18-11 1 Công tắc 1 chiều 2 Ổ cắm điện 2 chân E182UX; E1812M	58.000	2,60
	KH/E18-03-3 2 Công tắc 1 chiều 1 Chiết áp Quạt E183X; E1812M x2; E400VX	152.000	6,70		KH/E18-12 2 Công tắc 1 chiều 2 Ổ cắm điện 2 chân E182U2X; E1812M x2	70.000	3,10
	KH/E18-03-8 2 Công tắc 1 chiều 1 Chiết áp Đèn E183X; E1812M x2; E500VX	145.000	6,40				
	KH/E18-04-1 4 Công tắc 1 chiều E184X; E1812M x4	70.000	3,10				
	KH/E18-04-5 3 Công tắc 1 chiều 1 Đèn báo nguồn E184X; E1812M x3 E18NR	70.000	3,10				

Hình ảnh / Picture Mã SP / Code	Diễn giải / Description	Đơn giá (VNĐ)	Price (USD)	Hình ảnh / Picture Mã SP / Code	Diễn giải / Description	Đơn giá (VNĐ)	Price (USD)
	KH/E18S-01-1 1 Công tắc 1 chiều E18S1X; E18S12M	26.000	1,20		KH/E18S-05-1 5 Công tắc 1 chiều E18S5X; E18S12M x5	82.000	3,60
	KH/E18S-01-2 1 Nút nhấn chuông E18S1X; E18SMBP2	52.000	2,30		KH/E18S-05-5 4 Công tắc 1 chiều 1 Đèn báo nguồn E18S5X; E18S12M x4; E18SNR	82.000	3,60
	KH/E18S-02-1 2 Công tắc 1 chiều E18S2X; E18S12M x2	38.000	1,70		KH/E18S-06-1 6 Công tắc 1 chiều E18S6X; E18S12M x6	95.000	4,20
	KH/E18S-02-5 1 Công tắc 1 chiều 1 Hạt đèn báo E18S2X; E18S12M; E18SNR	38.000	1,70		KH/E18S-07 1 Công tắc 1 chiều 1 Ổ cắm điện 2 chân E18SUXN; E18S12M ○ CÓ LỖ THOÁT CHÂN TIẾP ĐỊA	52.000	2,30
	KH/E18S-02-3 1 Công tắc 1 chiều 1 Chiết áp Quạt E18S2X; E18S12M; SE400VX	138.000	6,10		KH/E18S-09 1 Công tắc 1 chiều 1 Ổ cắm điện 3 chân E18SU3X; E18S12M	58.000	2,60
	KH/E18S-02-6 1 Công tắc 1 chiều 1 Chiết áp Đèn E18S2X; E18S12M; SE1000VX	138.000	6,10		KH/E18S-08 2 Công tắc 1 chiều 1 Ổ cắm điện 2 chân E18SU2XN; E18S12M x2 ○ CÓ LỖ THOÁT CHÂN TIẾP ĐỊA	65.000	2,90
	KH/E18S-03-1 3 Công tắc 1 chiều E18S3X; E18S12M x3	52.000	2,30		KH/E18S-10 2 Công tắc 1 chiều 1 Ổ cắm điện 3 chân E18SU32X; E18S12M x2	70.000	3,10
	KH/E18S-03-5 2 Công tắc 1 chiều 1 Đèn báo nguồn E18S3X; E18S12M x2; E18SNR	52.000	2,30		KH/E18S-11 1 Công tắc 1 chiều 2 Ổ cắm điện 2 chân E18S2UX; E18S12M	58.000	2,60
	KH/E18S-03-3 2 Công tắc 1 chiều 1 Chiết áp Quạt E18S3X; E18S12M x2; SE400VX	152.000	6,70		KH/E18S-12 2 Công tắc 1 chiều 2 Ổ cắm điện 2 chân E18S2U2X; E18S12M x2	70.000	3,10
	KH/E18S-03-8 2 Công tắc 1 chiều 1 Chiết áp Đèn E18S3X; E18S12M x2; SE500VX	145.000	6,40		KH/E18S-13 1 Công tắc 1 chiều 1 Ổ cắm điện Đa năng E18SDX; E18S12M	55.000	2,40
	KH/E18S-04-1 4 Công tắc 1 chiều E18S4X; E18S12M x4	70.000	3,10		KH/E18S-15 2 Công tắc 1 chiều 1 Ổ cắm điện Đa năng E18SD2X; E18S12M x2	67.000	3,00
	KH/E18S-04-5 3 Công tắc 1 chiều 1 Đèn báo nguồn E18S4X; E18S12M x3 E18SNR	70.000	3,10				

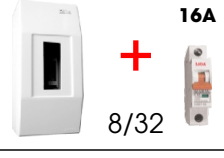
Hình ảnh / Picture Mã SP / Code	Diễn giải / Description	Đơn giá (VND)	Price (USD)	Hình ảnh / Picture Mã SP / Code	Diễn giải / Description	Đơn giá (VND)	Price (USD)
 10/100 BOX / CARTON	KH/V20S-01-1 1 Công tắc 1 chiều V20S1X; E18S12M	26.000	1,20	 10/100 BOX / CARTON	KH/V20S-05-1 5 Công tắc 1 chiều V20S5X; E18S12M X5	82.000	3,60
 10/100 BOX / CARTON	KH/V20S-01-2 1 Nút nhấn chuông V20S1X; E18SMBP2	52.000	2,30	 10/100 BOX / CARTON	KH/V20S-05-5 4 Công tắc 1 chiều 1 Đèn báo nguồn V20S5X; E18S12M X4; E18SNR	82.000	3,60
 10/100 BOX / CARTON	KH/V20S-02-1 2 Công tắc 1 chiều V20S2X; E18S12M x2	38.000	1,70	 10/100 BOX / CARTON	KH/V20S-06-1 6 Công tắc 1 chiều V20S6X; E18S12M X6	95.000	4,20
 10/100 BOX / CARTON	KH/V20S-02-5 1 Công tắc 1 chiều 1 Hạt đèn báo V20S2X; E18S12M; E18SNR	38.000	1,70	 10/100 BOX / CARTON	KH/V20S-07 1 Công tắc 1 chiều 1 Ổ cắm điện 2 chân V20SUX; E18S12M	52.000	2,30
 8/80 BOX / CARTON	KH/V20S-02-3 1 Công tắc 1 chiều 1 Chiết áp Quạt V20S2X; E18S12M; SE400VX	138.000	6,10	 10/100 BOX / CARTON	KH/V20S-09 1 Công tắc 1 chiều 1 Ổ cắm điện 3 chân V20SU3X; E18S12M	58.000	2,60
 8/80 BOX / CARTON	KH/V20S-02-6 1 Công tắc 1 chiều 1 Chiết áp Đèn V20S2X; E18S12M; SE1000VX	138.000	6,10	 10/100 BOX / CARTON	KH/V20S-08 2 Công tắc 1 chiều 1 Ổ cắm điện 2 chân V20SU2X; E18S12M x2	65.000	2,90
 10/100 BOX / CARTON	KH/V20S-03-1 3 Công tắc 1 chiều V20S3X; E18S12M x3	52.000	2,30	 10/100 BOX / CARTON	KH/V20S-10 2 Công tắc 1 chiều 1 Ổ cắm điện 3 chân V20SU32X; E18S12M x2	70.000	3,10
 10/100 BOX / CARTON	KH/V20S-03-5 2 Công tắc 1 chiều 1 Đèn báo nguồn V20S3X; E18S12M x2; E18SNR	52.000	2,30	 10/100 BOX / CARTON	KH/V20S-11 1 Công tắc 1 chiều 2 Ổ cắm điện 2 chân V20SU2X; E18S12M	58.000	2,60
 8/80 BOX / CARTON	KH/V20S-03-3 2 Công tắc 1 chiều 1 Chiết áp Quạt V20S3X; E18S12M x2; SE400VX	152.000	6,70	 10/100 BOX / CARTON	KH/V20S-12 2 Công tắc 1 chiều 2 Ổ cắm điện 2 chân V20SU22X; E18S12M x2	70.000	3,10
 8/80 BOX / CARTON	KH/V20S-03-8 2 Công tắc 1 chiều 1 Chiết áp Đèn V20S3X; E18S12M x2; SE500VX	145.000	6,40	 10/100 BOX / CARTON	KH/V20S-13 1 Công tắc 1 chiều 1 Ổ cắm điện Đa năng V20SDNX; E18S12M	55.000	2,40
 10/100 BOX / CARTON	KH/V20S-04-1 4 Công tắc 1 chiều V20S4X; E18S12M x4	70.000	3,10	 10/100 BOX / CARTON	KH/V20S-14 2 Công tắc 1 chiều 1 Ổ cắm điện Đa năng V20SDN2X; E18S12M x2	67.000	3,00
 10/100 BOX / CARTON	KH/V20S-04-5 3 Công tắc 1 chiều 1 Đèn báo nguồn V20S4X; E18S12M x3 E18SNR	70.000	3,10				

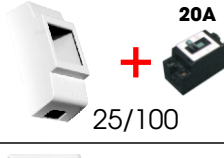
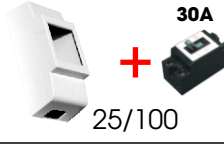
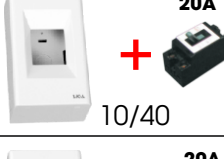
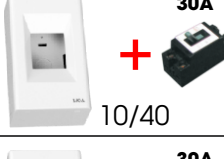
APTOMAT KÈM MẶT/HỘP CHỨA LẮP NỔI
APTOMAT (MCB/MCCB) WITH PLATE & SUFACE BOX

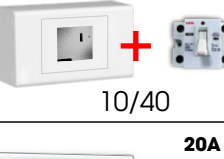
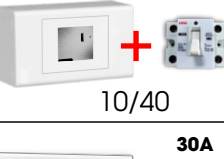
E18/E18S THIẾT BỊ ĐIỆN LẮP SẴN
COMBINED PRODUCTS - E18/E18S SERIES

Hình ảnh/ Picture Mã SP/ Code	Diễn giải/ Description	Đơn giá (VNĐ)	Price (USD)	Hình ảnh/ Picture Mã SP/ Code	Diễn giải/ Description	Đơn giá (VNĐ)	Price (USD)
 8/32	32A KH/SE4CC-01 1 Hộp nổi 1 MCB đơn SE4CC1; MCB1032/4,5	138.000	6,10	 8/32	32A KH/SE4CC-02 1 Hộp nổi 1 MCB đơn SE4CC2; MCB2032/4,5	243.000	10,80
 8/32	16A KH/SE4CC-03 1 Hộp nổi 1 MCB đôi SE4CC1; MCB1016/4,5	133.000	5,90	 8/32	40A KH/SE4CC-04 1 Hộp nổi 1 MCB đôi SE4CC2; MCB2040/4,5	246.000	10,90
 25/100	20A KH/MCCB-01 1 Hộp nổi 1 MCCB đơn SEMCCBN; MCCB2P1E/20A	75.000	3,30	 25/100	30A KH/MCCB-02 1 Hộp nổi 1 MCCB đơn SEMCCBN; MCCB2P1E/30A	75.000	3,30
 10/40	20A KH/MCCB-03 1 Hộp nổi 1 MCCB đơn SEMCCB; MCCB2P1E/20A	88.000	3,90	 10/40	30A KH/MCCB-04 1 Hộp nổi 1 MCCB đơn SEMCCB; MCCB2P1E/30A	88.000	3,90
 10/40	20A KH/MCCB-05 1 Hộp nổi 1 MCCB đơn SEMCCB; MCCB2P1E-DD/20A	105.000	4,60	 10/40	30A KH/MCCB-06 1 Hộp nổi 1 MCCB đơn SEMCCB; MCCB2P1E-DD/30A	105.000	4,60
 10/40	20A KH/MCCB-07 1 Hộp chứa 1 MCCB đơn ngang SEMCCBH; MCCB2P1E-DN/20A	105.000	4,60	 10/40	30A KH/MCCB-08 1 Hộp chứa 1 MCCB đơn ngang SEMCCBH; MCCB2P1E-DN/30A	105.000	4,60
 6/60	20A KH/MCCB-09 1 Hộp nổi SECK257 1 MCCB đơn ngang SEMCCBB; MCCB2P1E-DN/20A	93.000	4,10	 6/60	30A KH/MCCB-10 1 Hộp nổi SECK257 1 MCCB đơn ngang SEMCCBB; MCCB2P1E-DN/30A	93.000	4,10

NHÀ SẢN XUẤT DÂY VÀ CÁP ĐIỆN HÀNG ĐẦU VIỆT NAM

Cam kết chất lượng cao hơn, giá thấp hơn các nhà sản xuất khác



BẢNG GIÁ HƯỚNG DẪN 04/2024

RECOMMENDED RETAIL PRICE LIST

THIẾT BỊ ĐIỆN XÂY DỰNG
Electrical Accessories

Công ty Cổ phần Công Nghệ Cao LiOA
LiOA High-tech

Vĩnh Hưng - Hoàng Mai - Hà Nội
Vinh Hung - Hoang Mai - Hanoi - Vietnam

www.lioa.com.vn



LiOA
For now & Forever!

2026